

品名	材質	数量	寸法	備考
1 4-ボルトBOX蓋(L)	PE	1		ケイ小物全型
2 4-ボルトBOX蓋(R)	PE	1		
3 4-ボルトBOX蓋(L)	PE	1		同一全型
4 天板	PE	1		
5 4-2	PE	1		支線品
6 小便器	PE (φ75×50)	2		ケイ小物全型
7 20L 桶	PE	2		支線品
8 蓋(φ52用)	SUS304	1		支線品
9 軸受け(R)	SUS304	1		支線品
10 軸受け(L)	SUS304	1		支線品
11 4-2	SUS304	1		支線品
12 軸受け	LAS	8	M6XL13	支線品
13 S字ホ-2	PE	1		
14 4-ボルト	SUS304	1	φ38	
15 4-ボルト	SUS304	2	M6XL25	
16 4-ボルト	SUS304	2	M6XL15	
17 4-ボルト	SUS304	2	M6XL15	
18 トリアスホト	STK	4		ケイ小物
19 軸受け(L)	SUS304	1		支線品
20 軸受け(L)	SUS304	1		支線品
21 軸受け	SUS304	2	M6XL20	支線品
22 軸受け	SUS304	2	M6XL15	支線品
23 4-ボルト	SUS304	2	φ12.5×08	支線品
24 4-ボルト	SUS304	8	M6XL16	
25 4-ボルト	SUS304	8	M6XL16	
26 4-ボルト	SUS304	8	M4XL10	
27 4-ボルト	SUS304	2	M5XL10	
28 トリアスホト	SUS304	2	M6	
29 4-ボルト	SUS304	2	M6XL15	
30 4-ボルト	SUS304	2	M6XL15	
31 平蓋	SUS304	4	φ23×φ6.5×1.5t	
32 平蓋	SUS304	2	M6XL15	
33 平蓋	SUS304	2	M6	
34 平蓋	SUS304	2	φ22×φ6.5×1.5t	
35 平蓋	SUS304	2	M6	
36 軸受け	PE	1		支線品
37 トリアスホト	SUS304	4	M6XL15	
38 4-ボルト	SUS304	2	φ12.5×08	支線品
39 4-ボルト	SUS304	2	φ12.5×08	支線品

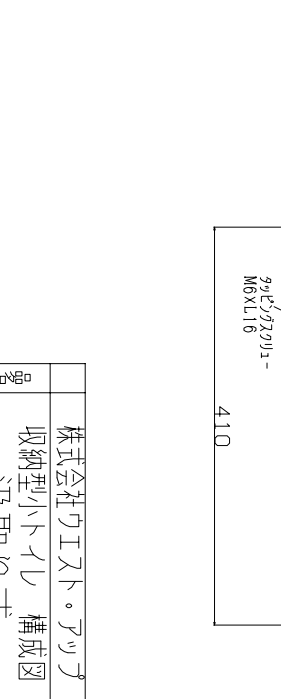
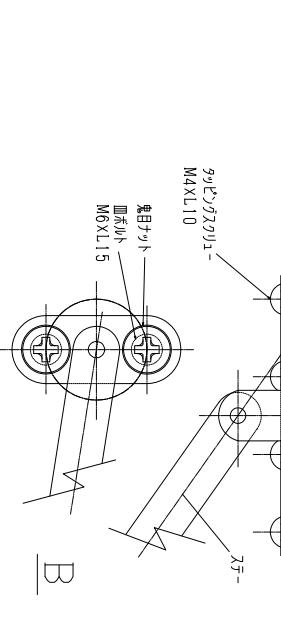
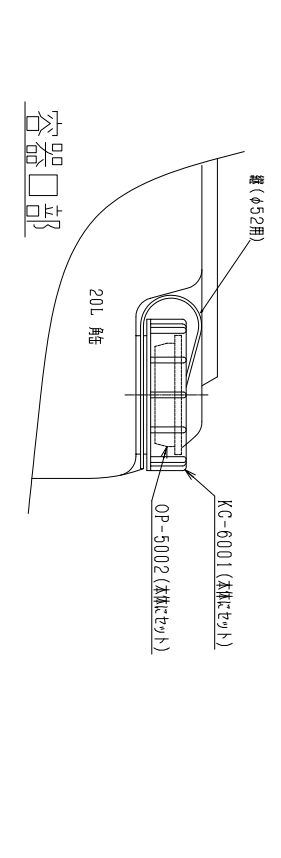
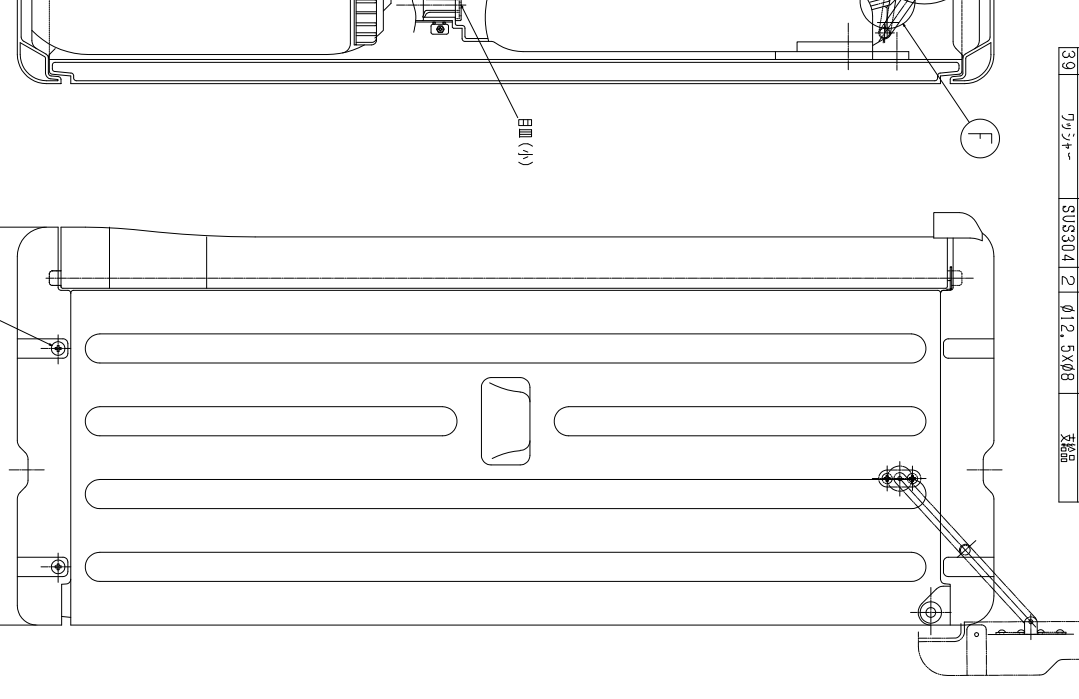
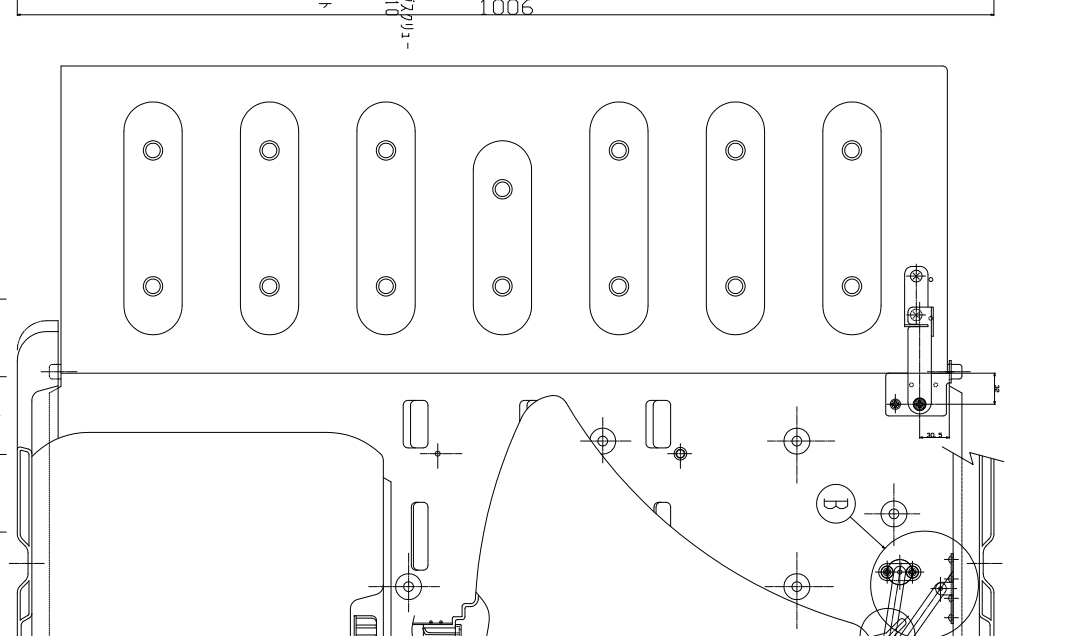
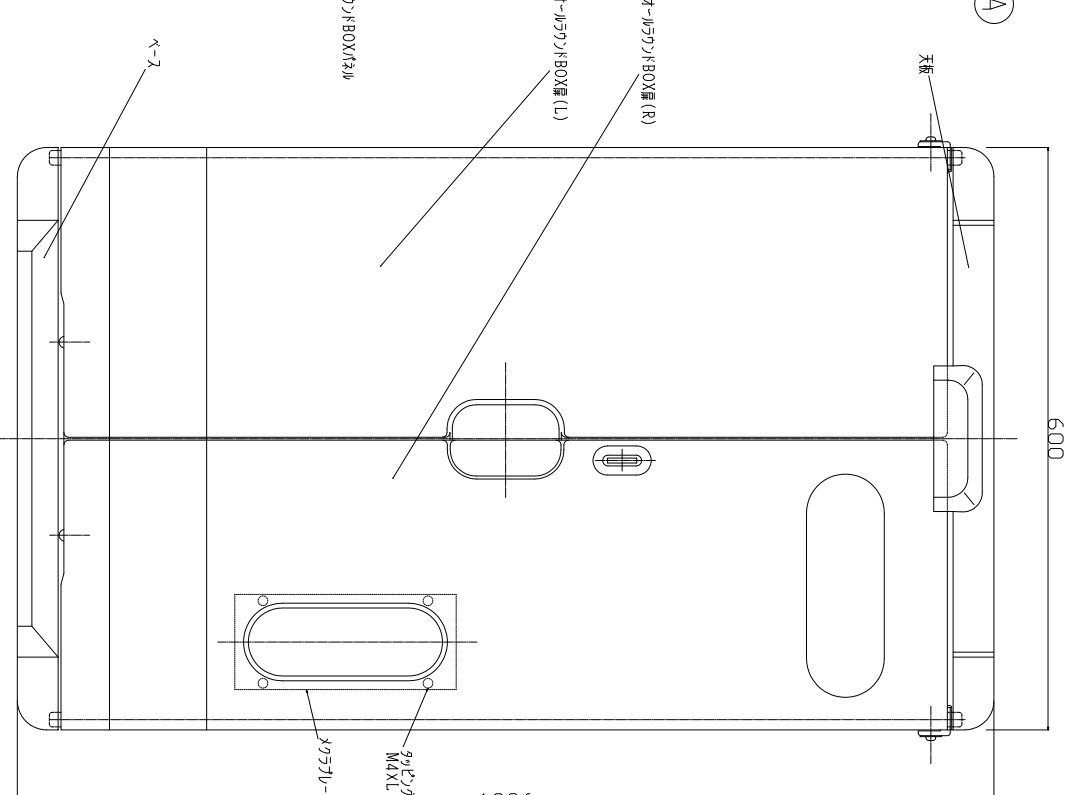
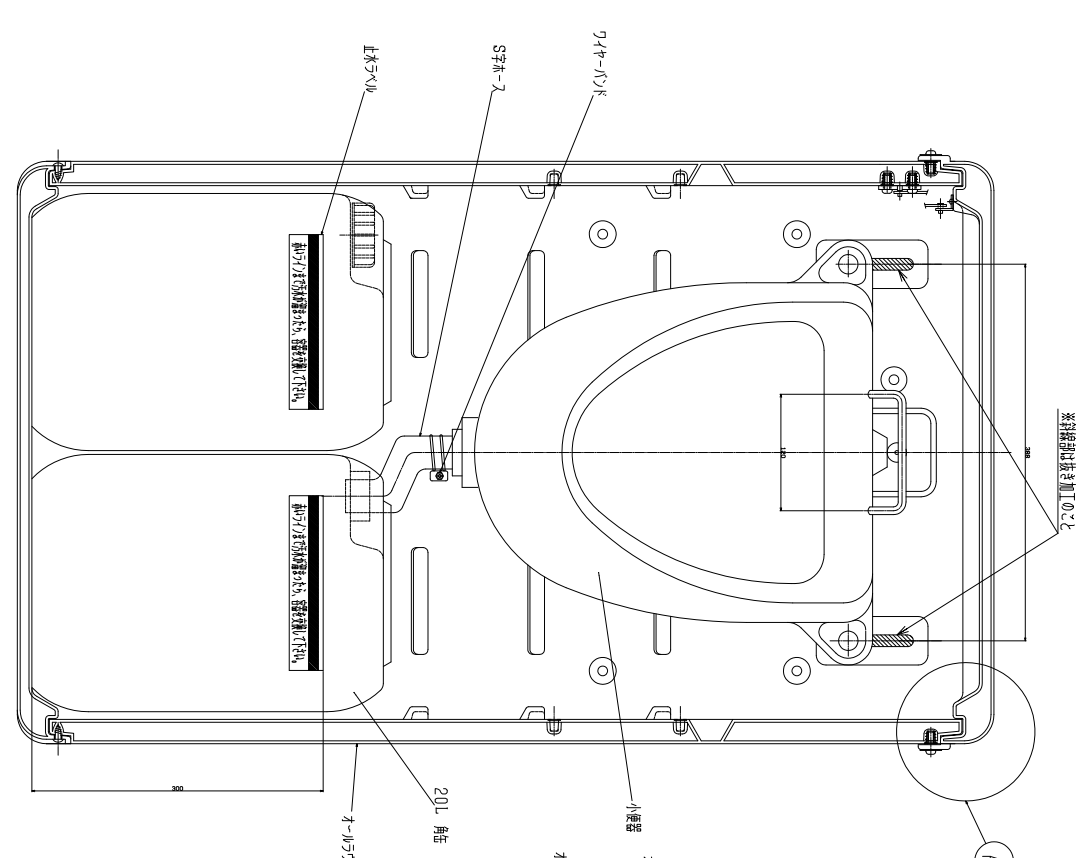

株式会社ウエスト・フツア
収納型トイレ 構成図
汲取り式